

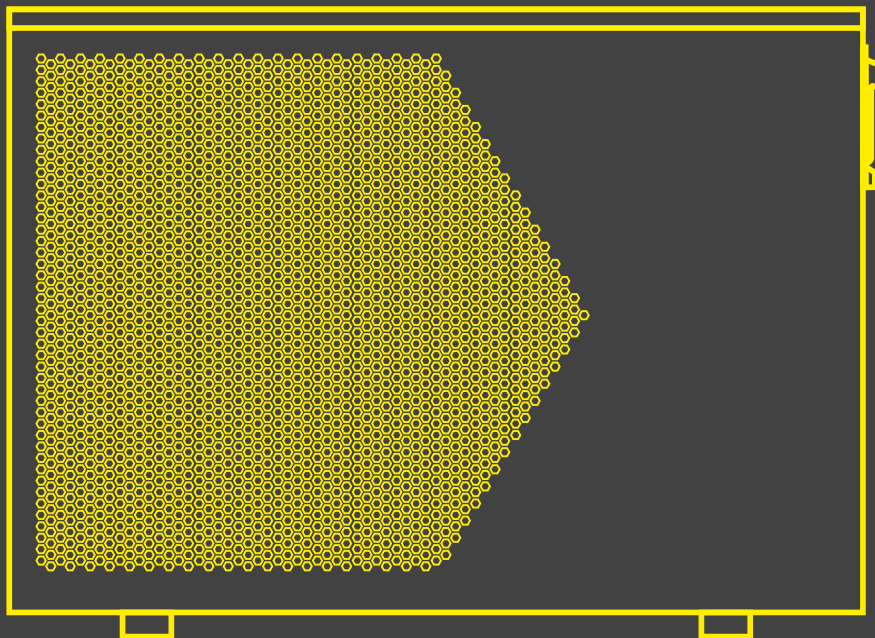

РУКОВОДСТВО ПОЛЬЗОВАТЕЛЯ



ТЕПЛОВОЙ НАСОС ДЛЯ БАССЕЙНА

# AQUAVIVA MODEL

ON/OFF





**ПЕРЕД НАЧАЛОМ РАБОТЫ С УСТРОЙСТВОМ ВНИМАТЕЛЬНО ПРОЧИТЕ  
ДАННОЕ РУКОВОДСТВО. НЕ ВЫБРАСЫВАЙТЕ ЕГО.**

**ПЕРЕД НАЧАЛОМ ЭКСПЛУАТАЦИИ УСТРОЙСТВА УБЕДИТЕСЬ В ТОМ, ЧТО  
УСТАНОВКА ВЫПОЛНЕНА В СООТВЕТСТВИИ С ДАННОЙ ИНСТРУКЦИЕЙ.  
В СЛУЧАЕ СОМНЕНИЙ ПРОКОНСУЛЬТИРУЙТЕСЬ С МЕСТНЫМ ДИЛЕРОМ.**

## СОДЕРЖАНИЕ

ПАРАМЕТРЫ УСТРОЙСТВА.....	4
ХАРАКТЕРИСТИКИ СИСТЕМЫ.....	7
ИНСТРУКЦИЯ ПО УСТАНОВКЕ.....	10
ПРОБНЫЙ ЗАПУСК.....	13
РУКОВОДСТВО ПОЛЬЗОВАТЕЛЯ WI-FI APP.....	17
ТЕХНИЧЕСКОЕ ОБСЛУЖИВАНИЕ.....	22
ЭКОЛОГИЧЕСКАЯ ИНФОРМАЦИЯ .....	23
ТРЕБОВАНИЯ К УТИЛИЗАЦИИ .....	23

# ПАРАМЕТРЫ УСТРОЙСТВА

## 1. Внешний вид



## 2. Вывод

В целях обеспечения безопасных условий труда и сохранности имущества, пожалуйста, следуйте инструкциям, приведенным ниже.

- Неправильная эксплуатация может привести к травмам или повреждениям;
- Пожалуйста, выполните установку устройства в соответствии с местными законами, правилами и стандартами;
- Проверьте напряжение и частоту питания;
- Устройство используется только с заземляющими розетками;
- С устройством должен предоставляться автономный выключатель.

## 3. Необходимо принимать во внимание следующие факторы безопасности:

- Внимательно ознакомьтесь со следующими предупреждениями перед установкой;
- Обязательно ознакомьтесь с деталями, требующими внимания, в том числе с правилами техники безопасности;
- Обязательно сохраните инструкции по установке для использования в будущем.

► **Внимание! Убедитесь в том, что устройство установлено надежно и безопасно.**

- Если устройство ненадежно закреплено, это может привести к его повреждению. Минимальный вес опоры, необходимый для установки, составляет 21 г/мм<sup>2</sup>.

- Если устройство было установлено в закрытом помещении или в ограниченном пространстве, пожалуйста, учитывайте размеры помещения и наличие вентиляции, чтобы предотвратить удушье, вызванное возможной утечкой хладагента.

► **Используйте специальный провод и закрепите его на клеммной колодке так, чтобы соединение не создавало давления на детали.**

► **Неправильная проводка приведет к возгоранию.**

Подключите силовой провод точно в соответствии со схемой подключения, приведенной в руководстве. В противном случае ваше устройство перегорит либо возникнет риск возгорания.

▶ **Убедитесь в том, что при установке используются правильные материалы.**

Использование неподходящих деталей или материалов может привести к возгоранию, поражению электрическим током или падению устройства.

▶ **Устанавливайте устройство на землю с соблюдением техники безопасности, пожалуйста, прочитайте инструкцию по установке.**

Неправильная установка может привести к возгоранию, поражению электрическим током, падению устройства или утечке воды.

▶ **Для выполнения электротехнических работ используйте профессиональные инструменты.**

Недостаточная мощность источника питания или незамкнутая электрическая цепь могут привести к возгоранию или поражению электрическим током.

▶ **Оборудование должно иметь заземляющее устройство.**

Если источник питания не имеет заземляющего устройства, не подключайте оборудование.

▶ **Демонтаж и ремонт устройства должны производиться исключительно профессиональным специалистом.**

Неправильное перемещение или обслуживание устройства может привести к утечке воды, поражению электрическим током или возгоранию. Пожалуйста, обратитесь к профессионалу.

▶ **Не отключайте и не подключайте питание во время работы. Это может привести к пожару или поражению электрическим током.**

▶ **Не прикасайтесь к устройству мокрыми руками. Это может привести к пожару или поражению электрическим током.**

▶ **Не размещайте нагреватели или другие электрические приборы рядом с проводом питания. Это может привести к пожару или поражению электрическим током.**

▶ **Нельзя выливать воду непосредственно из агрегата. Не позволяйте воде проникать в электрические компоненты.**

#### 4. Внимание

▶ **Не устанавливайте устройство в местах, где может присутствовать горючий газ.**

▶ **Наличие горючего газа вокруг устройства может привести к взрыву.**

В соответствии с инструкцией установите дренажную систему и проведите работы по прокладке трубопроводов. В случае неисправности дренажной системы или трубопровода произойдет утечка воды. Она должна быть немедленно ликвидирована, чтобы предотвратить попадание влаги на другие предметы домашнего обихода и их повреждение.

▶ **Запрещено проводить очистку устройства при включенном электропитании. Перед очисткой устройства выключите электропитание. В противном случае это может привести к травме или поражению электрическим током.**

▶ **Остановите работу с устройством при возникновении проблемы или кода неисправности.**

Пожалуйста, выключите питание и остановите работу устройства. В противном случае может произойти поражение электрическим током или возгорание.

▶ **Будьте осторожны, если устройство распаковано и не установлено.**

Обратите внимание на острые края и ребра теплообменника.

▶ **После установки или ремонта убедитесь, что хладагент не протекает.**

Если хладагента недостаточно, агрегат не будет работать должным образом.

▶ **Место установки внешнего блока должно быть ровным и прочным.**

Не допускайте сильных вибраций и шума.

▶ **Не вставляйте пальцы в вентилятор и испаритель.**

Вентилятор, работающий на высокой скорости, может стать причиной серьезных травм.



К эксплуатации этого устройства не должны допускаться люди с физическими или умственными недостатками (включая детей), не имеющие опыта и знаний в области систем отопления и охлаждения, если оно не используется под руководством и контролем профессионального специалиста. Дети должны использовать устройство только под присмотром взрослых. Если провод питания поврежден, его заменой должен заниматься профессиональный техник.

## ХАРАКТЕРИСТИКИ СИСТЕМЫ

Параметр	Модель			
	AVM-ON6RW	AVM-ON9RW	AVM-ON12RW	AVM-ON16RW
Температура воздуха: 26 °С; Температура воды на входе: 26 °С				
Тепловая мощность, (кВт)	6.0	9.2	12.4	16.2
Потребляемая мощность, (кВт)	1.0	1.41	2.04	2.7
COP	6.0	6.5	6.07	6.01
Температура воздуха: 15 °С; Температура воды на входе: 26 °С				
Тепловая мощность, (кВт)	4.52	7.0	8.57	11.3
Потребляемая мощность, (кВт)	0.97	1.4	1.8	2.4
COP	4.65	5.0	4.7	4.72
Температура воздуха: 35 °С; Температура воды на входе: 28 °С				
Тепловая мощность, (кВт)	3.7	4.9	6.2	8.3
Потребляемая мощность, (кВт)	0.8	1.04	1.32	1.76
EER	4.65	4.7	4.7	4.72
Источник питания	230В / 1N~50Гц			
Максимальная потребляемая мощность, (кВт)	1.6	2.2	2.65	3.6
Максимальный ток, (А)	7.4	10.3	12.4	16.4
Диапазон температур нагрева воды, (°С)	15~40			
Диапазон температур охлаждения воды, (°С)	8~28			
Диапазон рабочих температур, (°С)	-5~40			
Хладагент	R32			
Воздушная часть теплообменника	Пластинчатый теплообменник с гидрофильным покрытием			
Водная часть теплообменника	Титановый трубчатый теплообменник			
Поток воды, (м <sup>3</sup> /ч)	2.6	4	5.3	7.1
Размер Д x Ш x В, (мм)	910×355×660		940×380×670	
Подключение водопровода вход/выход, (мм)	50			
Масса нетто, (кг)	43	58	49	56
Уровень шума, (дБ (А))	45	46	57	63
Уровень защиты	IPX4			

Технические характеристики наших тепловых насосов приведены только в информационных целях. Мы оставляем за собой право вносить изменения без предварительного уведомления.

► Уровень шума на расстоянии 1 м соответствует Директивам EN ISO 3741 и EN ISO 354.

► Расчеты производятся в соответствии с заглубленным бассейном, покрытым соляной пленкой.

## Габариты устройства

Модель: AVM-ON6RW, AVM-ON9RW, AVM-ON12RW, AVM-ON16RW

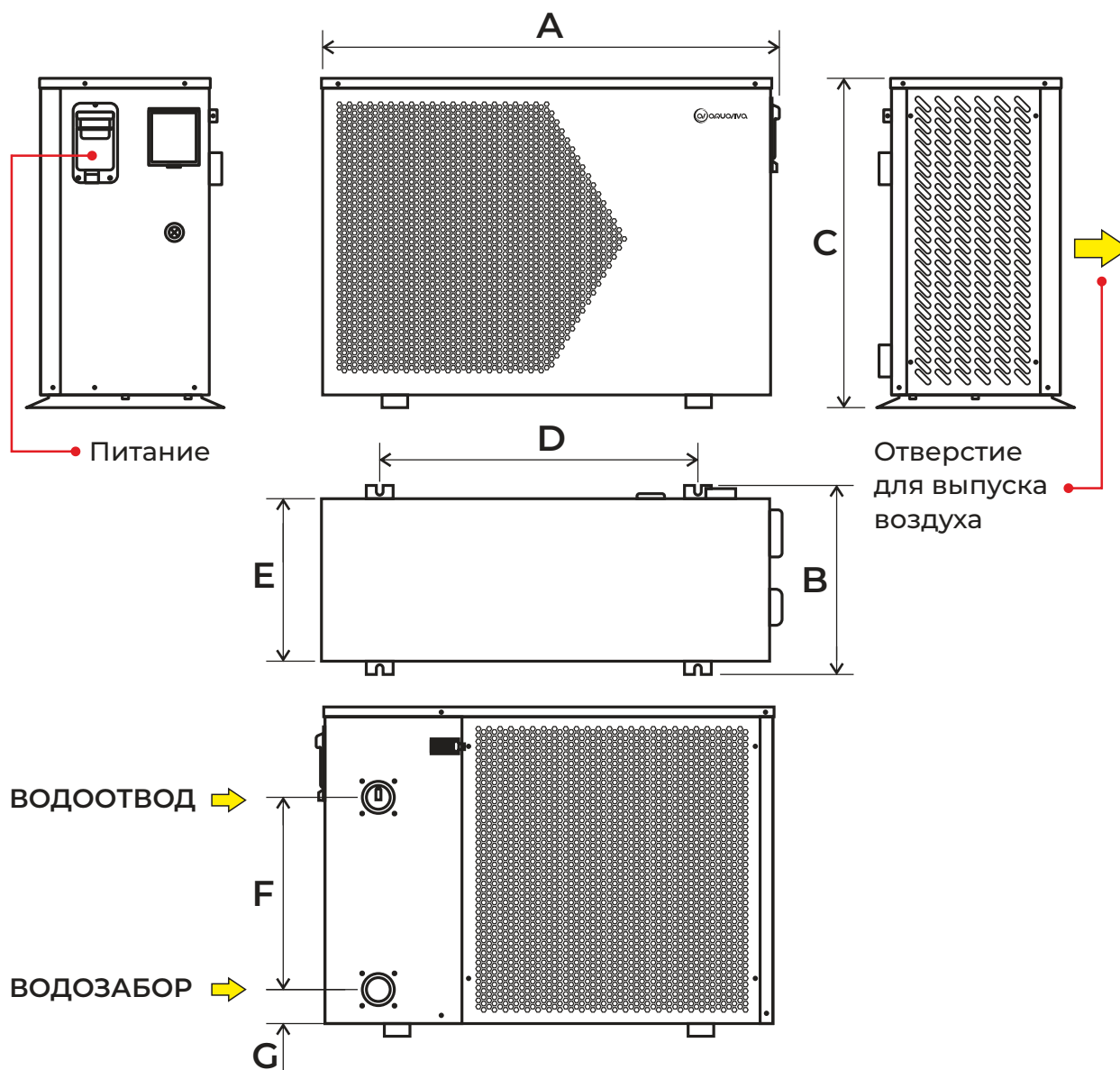

Размер	Модель			
	AVM-ON6RW	AVM-ON9RW	AVM-ON12RW	AVM-ON16RW
A	910			940
B	355			380
C	660			670
D	606			622
E	329			355
F	310			380
G	98			98



## Взрывная схема

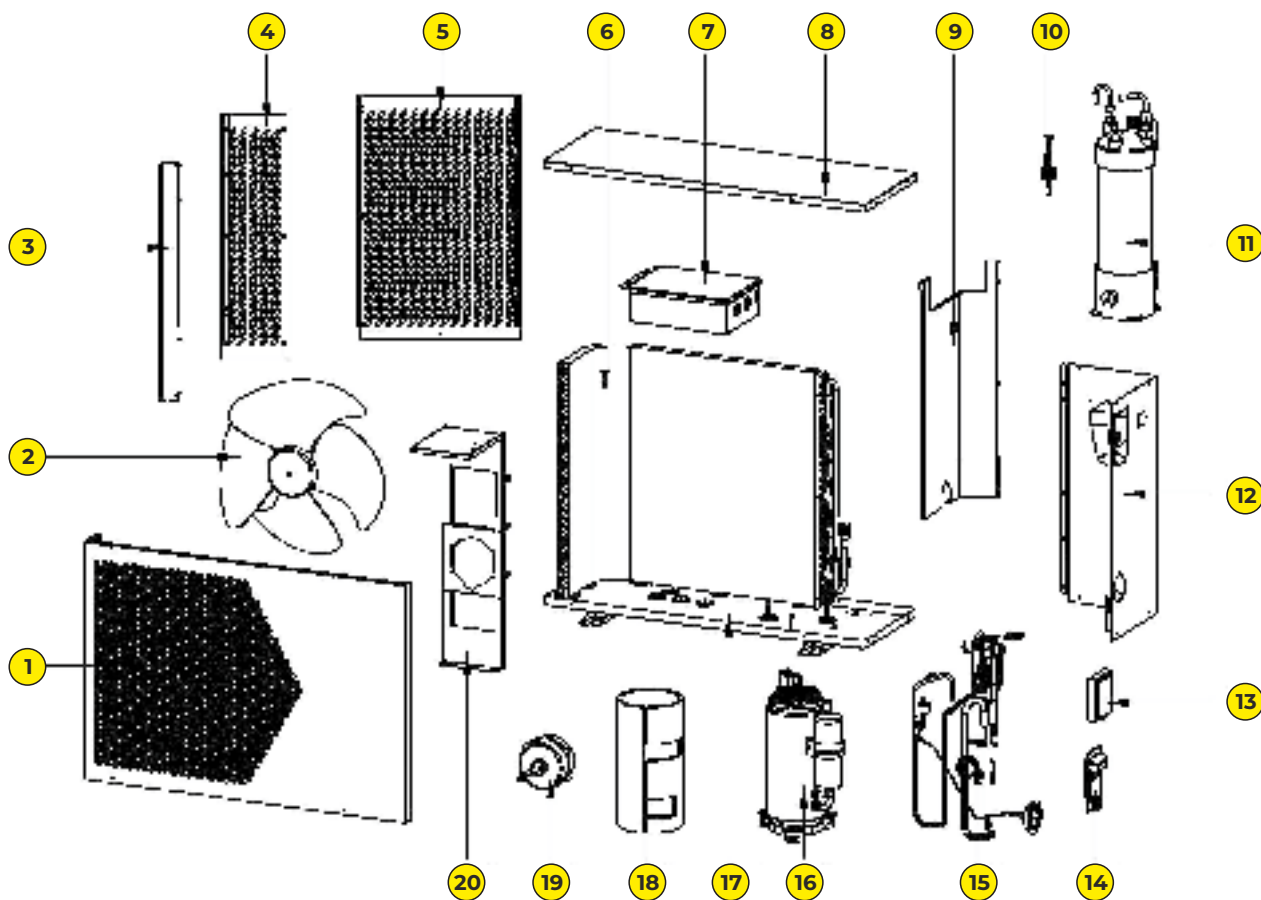

№	Наименование
1	Передняя панель
2	Вентилятор
3	Шток
4	Защитная сетка 1
5	Защитная сетка 2
6	Испаритель
7	Электрическая коробка
8	Верхняя крышка
9	Средняя панель
10	Реле потока воды

№	Наименование
11	Титановый теплообменник
12	Правая панель
13	Контроллер
14	Ручка
15	Составная часть медной трубы
16	Компрессор
17	Шасси
18	Хлопковый глушитель
19	Двигатель
20	Опора двигателя

## ИНСТРУКЦИИ ПО УСТАНОВКЕ

**ВНИМАНИЕ:** Установка должна выполняться квалифицированным инженером. Данный раздел предоставляется исключительно в информационных целях и при необходимости должен быть выверен и адаптирован в соответствии с фактическими условиями установки.

### 1. Предварительные требования

Необходимое оборудование для установки теплового насоса:

Подходящий кабель питания.

Обводной комплект, трубка из ПВХ, стриппер, клей для ПВХ и наждачная бумага.

Комплект дюбелей.

Рекомендуется использовать гибкую трубу из ПВХ для снижения передачи вибрации.

Для поднятия агрегата можно использовать подходящие крепежные штифты.

### 2. Расположение

Пожалуйста, соблюдайте следующие правила выбора места расположения теплового насоса:

- Устройство должно быть установлено в удобном месте для эксплуатации и технического обслуживания в будущем.
- Устройство необходимо установить и закрепить на ровном бетонном полу, который способен выдержать его вес.
- В целях защиты места установки необходимо предусмотреть сливное отверстие в непосредственной близости от устройства.
- При необходимости можно использовать монтажные подушки, позволяющие удерживать вес устройства.
- Убедитесь, что устройство хорошо вентилируется; выходное отверстие для выпуска воздуха не обращено к окнам близлежащих зданий. Кроме того, необходимо обеспечить достаточное пространство вокруг устройства для его ремонта и обслуживания.
- Устройство не должно устанавливаться в зоне, подверженной воздействию нефти, горючих газов, агрессивных продуктов, сернистых соединений или вблизи высокочастотного оборудования.
- Для того чтобы предотвратить попадание грязи, не устанавливайте устройство рядом с дорогой.
- Чтобы не мешать соседям, убедитесь, что устройство установлено в зоне с хорошей звукоизоляцией.
- Храните устройство как можно дальше от детей.

**МЕСТО ДЛЯ УСТАНОВКИ.** Размеры указаны в миллиметрах

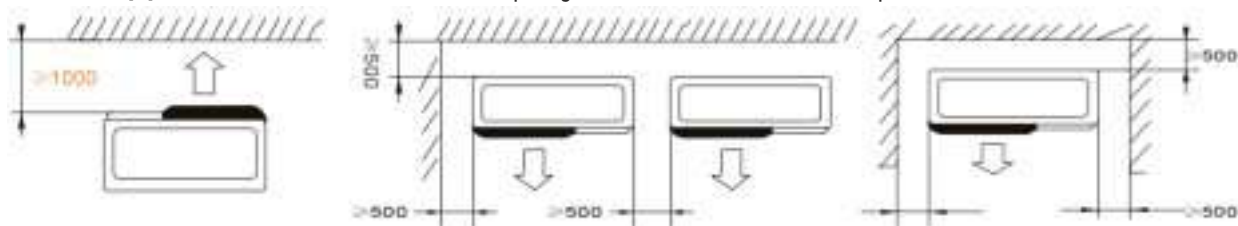

Ничего нельзя размещать перед тепловым насосом на расстоянии менее 1 метра. Оставьте не менее 500 мм свободного пространства по бокам и сзади теплового насоса. Не кладите ничего на тепловой насос или перед ним!

### 3. Схема установки

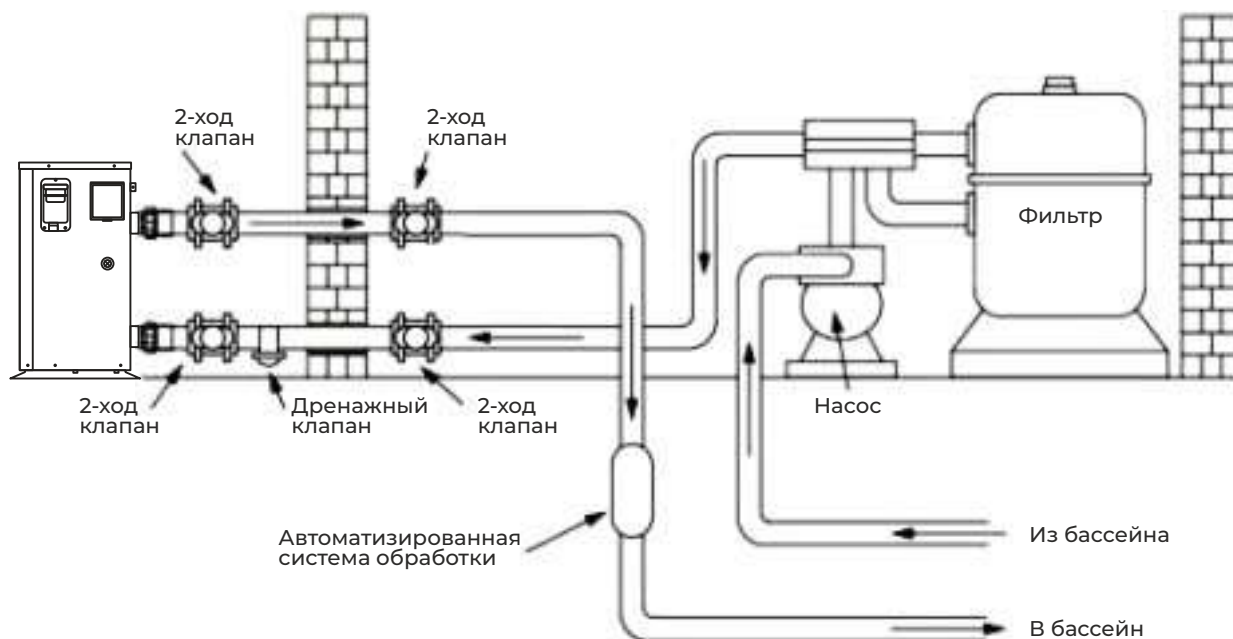

Тепловой насос подключен к фильтрационному контуру с перепускным клапаном. Перепускной клапан должен быть наполовину открыт (дросселирован), в то время как все остальные клапаны должны быть открыты полностью. Мы рекомендуем наполовину открыть перепускной клапан, чтобы избежать чрезмерного давления на тепловой насос.

Необходимо, чтобы байпас располагался после водяного насоса и системы фильтрации. Он обычно состоит из 3 клапанов. Это позволяет регулировать поток воды, проходящий через тепловой насос, и полностью изолирует тепловой насос при обслуживании, не влияя на ход цикла фильтрации.

Фильтр необходимо регулярно чистить, чтобы обеспечить чистоту воды в системе и избежать засорения фильтра. Необходимо, чтобы дренажный клапан был закреплен в нижней части водопровода. Если в зимние месяцы установка не работает, отключите электропитание и слейте воду из устройства через дренажный клапан. Если температура окружающей среды ниже 0 °C, пожалуйста, оставьте водяной насос работающим.

### 4. Электрическое подключение

Модель	Провода источника питания		
	Электроснабжение	Сечение кабеля	Характеристики
AVM-ON6RW	220-240В/50Гц	3×2.5 мм <sup>2</sup>	AWG 14
AVM-ON9RW		3×2.5 мм <sup>2</sup>	AWG 14
AVM-ON9RW		3×4.0 мм <sup>2</sup>	AWG 12
AVM-ON9RW		3×4.0 мм <sup>2</sup>	AWG 12



**ВНИМАНИЕ:** Перед проведением любых работ необходимо отключить электропитание теплового насоса.

- Соблюдайте следующие инструкции по подключению теплового насоса.
- Шаг 1: Снимите боковую электрическую панель с помощью отвертки, чтобы получить доступ к клеммной колодке.
- Шаг 2: Вставьте кабель в порт теплового насоса.
- Шаг 3: Подключите кабель питания к клеммной колодке в соответствии с нижеприведенной схемой.

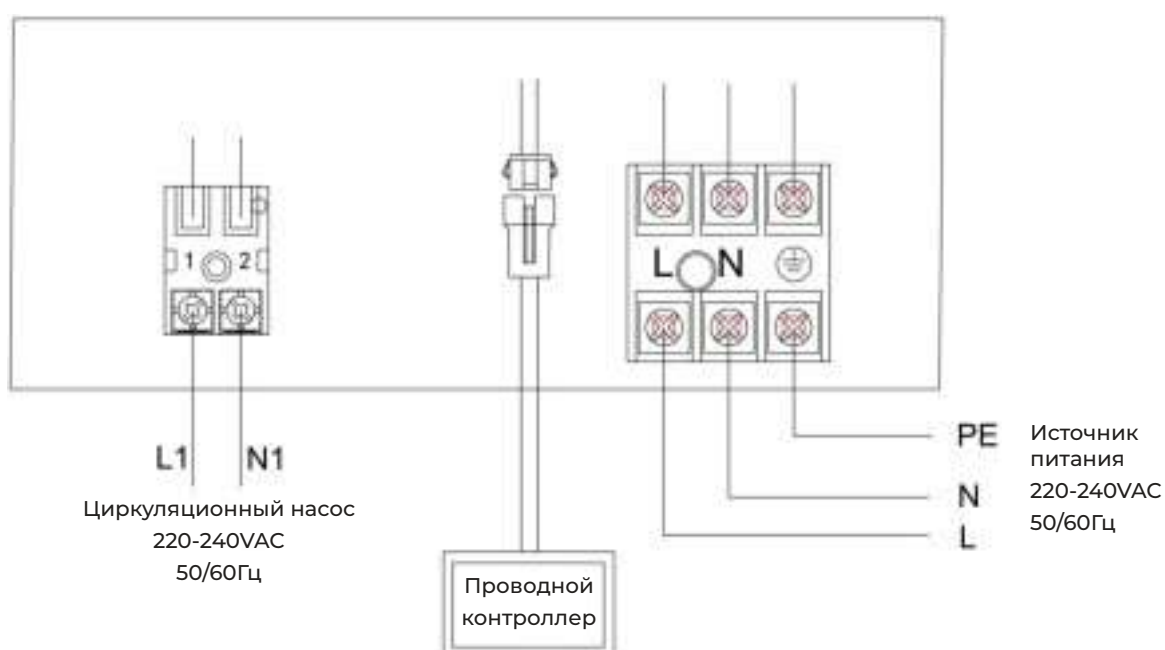

## ПРОБНЫЙ ЗАПУСК

### 1. Проверка перед пробным запуском

- a.** Пробный запуск может быть начат после завершения всех работ по установке;
- b.** Перед началом испытаний подтвердите соблюдение следующих условий с помощью ✓ ;
- Правильный монтаж устройства
  - Напряжение источника питания соответствует номинальному напряжению устройства
  - Правильно проложенные трубы и проводка
  - Входное и выходное отверстие для воздуха не заблокировано
  - Дренаж и вентиляция не заблокированы, нет утечки воды
  - Устройство защиты от утечек работает без перебоев
  - Изоляция трубопроводов в порядке
  - Заземляющий провод подключен правильно
- c.** Вся проводка и трубопроводы должны быть хорошо подключены и тщательно проверены, затем, перед тем как включить питание, наполните резервуар для воды водой;
- d.** Выпустив весь воздух из труб и резервуара для воды, нажмите кнопку «Вкл - Выкл» на панели управления, чтобы запустить установку при заданной температуре;
- e.** Во время проведения испытания необходимо проверить следующее:
- В норме ли ток устройства при первом запуске;
  - Исправность всех функциональных кнопок на панели;
  - В порядке ли экран дисплея;
  - Нет ли утечки во всей системе циркуляции отопления;
  - В норме ли дренаж конденсата;
  - Присутствие каких-либо нехарактерных звуков или вибрации во время работы.

### 2. Описание функций управления

#### 2.1 Проводной контроллер

##### ПАНЕЛЬ УПРАВЛЕНИЯ



##### ОПИСАНИЕ СИМВОЛОВ

	Вкл-Выкл		Блокировка клавиш
	Режимы		Режим Авто
	Вверх		Значение периодов таймера
	Вниз		Режим Wi-Fi
	Часы и таймер		Таймер
	Режим нагрева		
	Режим охлаждения		
	Режим размораживания		

## 2.2 Описание кнопок

- ▶  Кнопка ВКЛ/ВЫКЛ: Включение/выключение устройства.
- ▶  Режимы: нажмите кнопку  для переключения режимов работы, режима охлаждения, режима нагрева и режима AUTO.
- ▶  Часы и таймер.  
С помощью этой кнопки войдите в настройки часов, начнет мигать значок . Нажмите кнопку  для установки часа, меняйте значение с помощью кнопок  и . Для установки минут снова нажмите кнопку , меняйте значение с помощью кнопок  и . Чтобы выйти и сохранить все настройки, нажмите кнопку .  
Нажмите клавишу , чтобы войти в настройки таймера начала и окончания периода 1. Нажмите и удерживайте кнопку  для установки приоритетного/недействительного значения, значок  мигает при действительном значении, гаснет при недействительном значении. С помощью кнопки  установите час, меняйте значения кнопками  и . Нажмите кнопку  еще раз, чтобы установить минуты, меняйте значения кнопками  и . Снова нажмите кнопку  и таким же образом установите время окончания периода. Нажмите кнопку  чтобы войти в настройки следующего периода.
- ▶  и : С помощью этих кнопок можно менять температуру в текущем режиме.

## 2.3 Запрос параметров

Нажмите и удерживайте кнопку , чтобы войти в состояние проверки параметров, затем нажмите кнопку  для просмотра параметров.

## 2.4 Другие символы

Когда устройство работает в режиме AUTO, на дисплее отображается .





Когда устройство работает в режиме охлаждения, на дисплее отображается .

Когда устройство работает в режиме размораживания, на дисплее отображается .



Когда устройство работает в режиме нагрева, на дисплее отображается .

 обозначает значение периодов таймера, всего их 3.

## 2.5 Подключение приложения WiFi

Для входа в режим WiFi нажмите и удерживайте в течение 5 секунд кнопки  + . Если значок  быстро мигает, значит, устройство находится в режиме Wi-Fi, если  мигает медленно - происходит подключение приложения. Если индикация отсутствует, устройство уже подключено.

## 2.6 Переключение °C / °F.

В выключенном состоянии, нажмите и удерживайте в течение 5 секунд  + ,

### 3. Защита системы / Устранение неисправностей

Код	Значение кода ошибки	Решение
P3	Отказ датчика температуры воды на входе	Проверить подключение, при необходимости заменить датчик.
P4	Отказ датчика температуры воды на выходе	Проверить подключение, при необходимости заменить датчик.
P1	Отказ датчика температуры змеевика	Проверить подключение, при необходимости заменить датчик.
P7	Отказ датчика температуры окружающей среды	Проверить подключение, при необходимости заменить датчик.
P2	Отказ датчика температуры выхлопных газов	Проверить подключение, при необходимости заменить датчик.
P8	Слишком низкая температура воды на выходе при охлаждении	Не стоит ничего предпринимать, это функция защиты.
E2	Чрезмерная разница температур на входе и выходе воды при охлаждении	Проверьте, соответствует ли расход воды требованиям заводской таблички.
PC	Защита от морозов Уровень 1	Не стоит ничего предпринимать, это функция защиты.
PC	Защита от морозов Уровень 2	Не стоит ничего предпринимать, это функция защиты.
E4	Защита от высокого давления	<ol style="list-style-type: none"> <li>1. Определить темп. воды на входе / выходе.</li> <li>2. Очистить водообменник или водяной фильтр.</li> <li>3. Заменить реле высокого давления.</li> </ol>
p9	Защита от низкого давления	<ol style="list-style-type: none"> <li>1. Убедитесь, что отверстия для входа и выхода воздуха не заблокированы.</li> <li>2. Проверить герметичность испарителя.</li> <li>3. Заменить реле низкого давления.</li> </ol>
PL	Ошибка потока воды	Проверьте поток воды / переключатель, при необходимости замените переключатель.
P6	Чрезмерная разница температур на входе и выходе воды	Проверьте, соответствует ли поток воды требованиям заводской таблички.
	Размораживание	-
E3	Защита от высокой температуры выхлопных газов	<ol style="list-style-type: none"> <li>1. Проверьте, нет ли утечки хладагента в системе. В случае утечки хладагента отремонтируйте место утечки и вновь откачайте воздух, затем заправьте хладагент в соответствии с типом и весом хладагента, указанным на заводской табличке.</li> <li>2. Замените датчик температуры выхлопных газов.</li> <li>3. Замените плату управления PCB.</li> </ol>
E8	Сбой связи	<p><i>(Доступно ТОЛЬКО для дистанционного управления)</i></p> <ol style="list-style-type: none"> <li>1. Проверьте, хорошо ли подключен провод связи между дисплеем и печатной платой.</li> <li>2. При необходимости замените провод.</li> </ol> <p>Проверьте печатную плату или дисплей. Если они повреждены, замените соответствующую деталь.</p>



#### 4. Параметры системы

Код	Значение	Диапазон	По умолчанию	Примечание
0	Функция памяти	0 (N/A) /1 (A)	1	Регулируется
1	Отметка суточного цикла	0 (N/A) /1 (A)	1	Регулируется
2	Разница X	2~10 °C(36~50 °F)	3	Регулируется
3	Разница Y	0~3 °C (32~37 °F)	0	Регулируется
4	Цикл размораживания	30~90 мин	40 мин	Регулируется
5	Температура для входа в режим размораживания	-30~0 °C (-22~32 °F)	-1 °C (30 °F)	Регулируется
6	Температура для выхода из режим размораживания	2~30 °C (36-86 °F)	15 °C (59 °F)	Регулируется
7	Время выхода из режима размораживания	1~12 мин	8 мин	Регулируется
8	Защита от выхлопных газов	95~120 °C (203~248 °F)	110 °C (230 °F)	Регулируется
9	Верхнее значение заданной температуры	25~40 °C (77~104 °F)	40 °C (104 °F)	Регулируется
10	Режим водяного насоса	0 (Особый) /1 (Общий)	1	Регулируется
11	Время остановки водяного насоса при достижении заданной температуры	3~20 мин	15	Регулируется
12	Дополнительная защита от замерзания	0 (Тепл. насос) 1 (Электронагреватель)	1	Недействительный
13	Выбор типа	0 (Однокр. охлаждение) 1 (Нагрев & Охлаждение) 2 (Однократный нагрев)	1	Регулируется
14	Переключатель высокого давления	0: Сигнал тревоги при закрытии 1: Сигнал тревоги при открытии 2: Отключен	1	Регулируется
15	Переключатель низкого давления	0: Сигнал тревоги при закрытии 1: Сигнал тревоги при открытии 2: Отключен	2	Регулируется
16	Переключатель потока воды	0: Закрывается при нарушении потока воды 1: Открывается при нарушении потока воды 2: Отключен	1	Регулируется
17	Аварийный выключатель	1: Доступно 2: Отключен	2	Регулируется
18	Защита от перегрева электронагревателя	1: Сигнал тревоги при открытии 2: Отключен	2	Регулируется
19	Температура воды на входе	-9~99 °C (16~210 °F)		Измеряется
20	Температура воды на выходе	-9~99 °C (16~210 °F)		Измеряется
21	Температура змеевика	-9~99 °C (16~210 °F)		Измеряется
22	Температура выхлопных газов	0~125 °C (0~257 °F)		Измеряется
23	Температура окружающей среды	-9~99 °C (16~210 °F)		Измеряется



# РУКОВОДСТВО ПОЛЬЗОВАТЕЛЯ WI-FI APP

## 1. Функция Wi-Fi

### 1.1 Установка приложения

Способ 1: Найдите в "app store" приложение "Smart life", загрузите и установите с помощью компьютера или мобильного телефона.

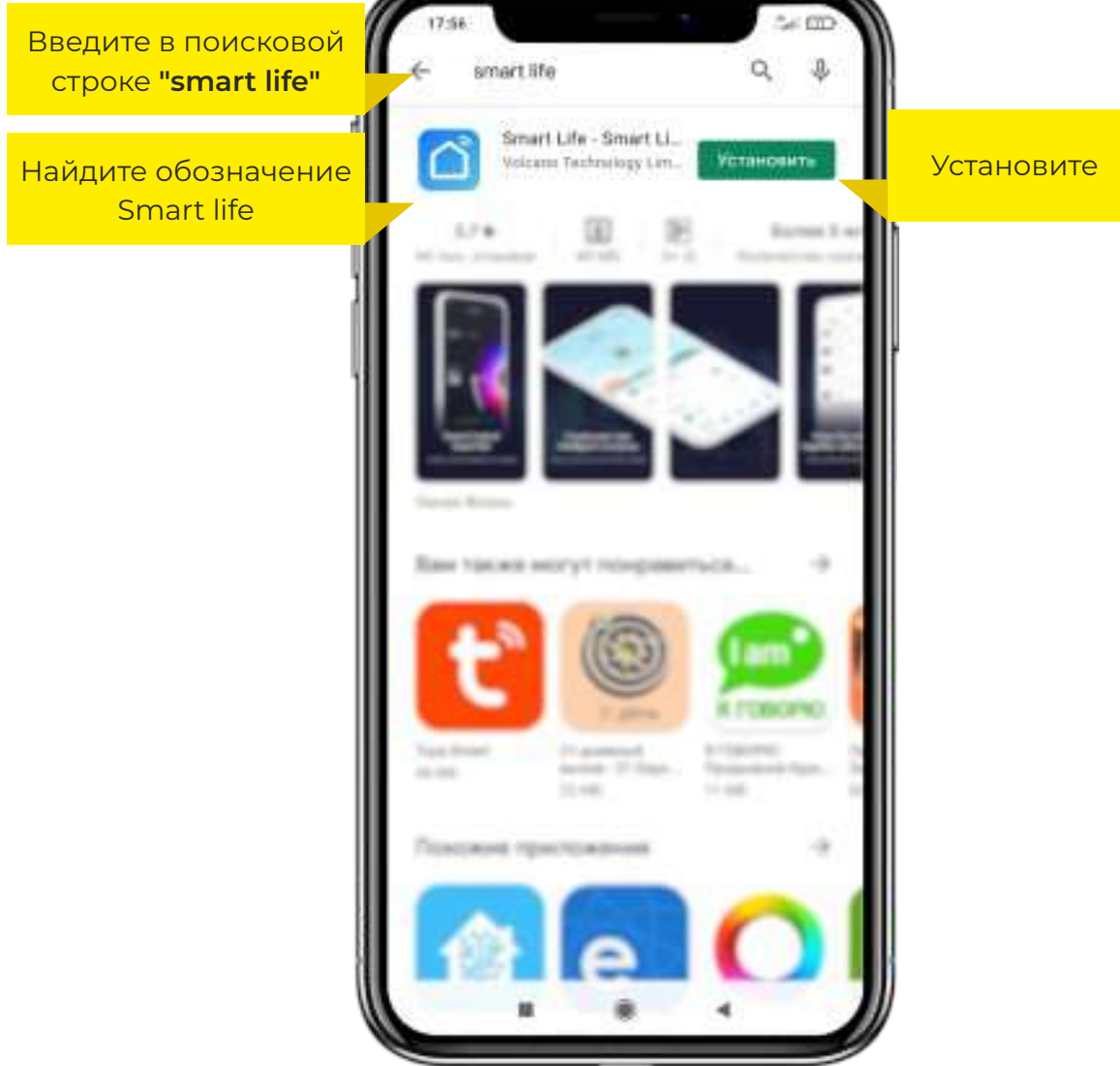

Способ 2: Для быстрого перехода к приложению отсканируйте QR-код

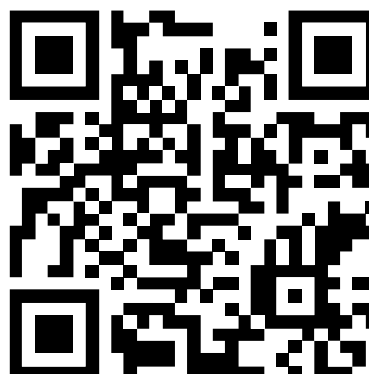

## Запуск программного обеспечения

После завершения установки щелкните значок "Smart Life" на рабочем столе, чтобы запустить программное обеспечение.

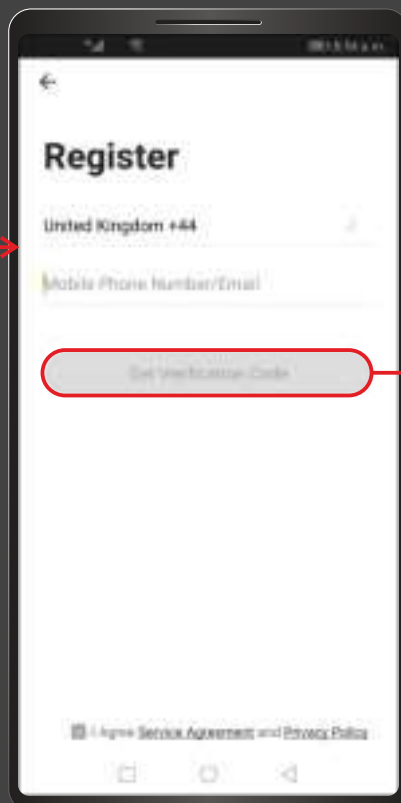
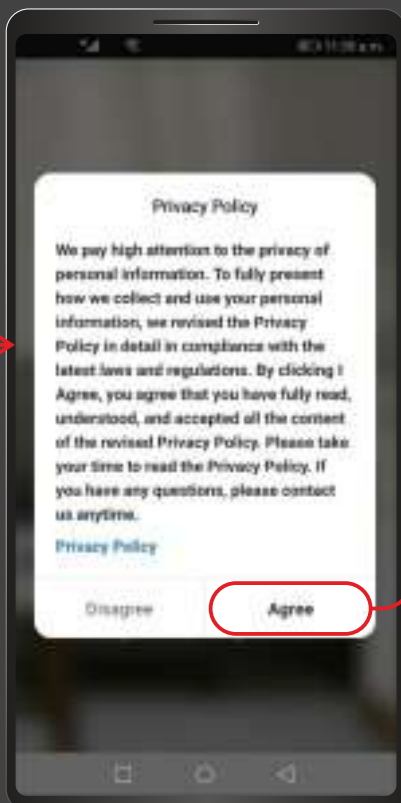
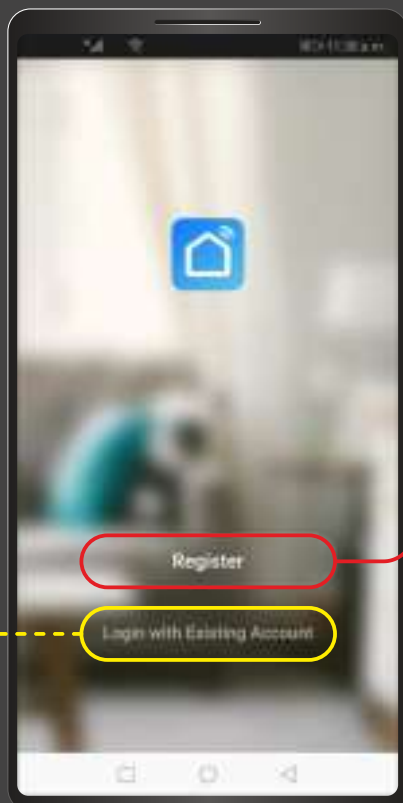

Если у вас уже есть аккаунт, войдите в систему

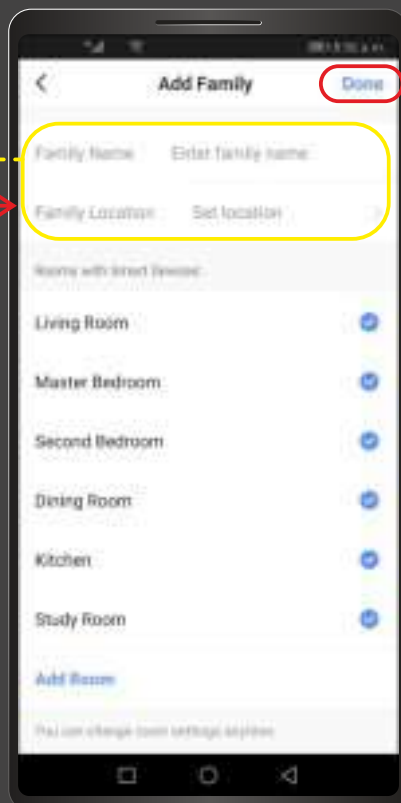
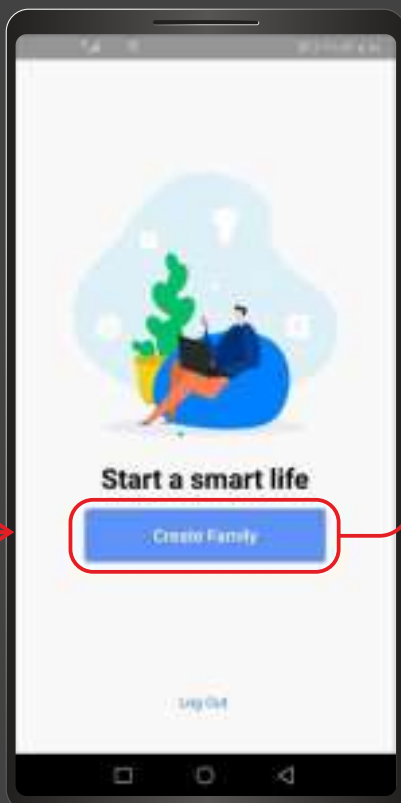
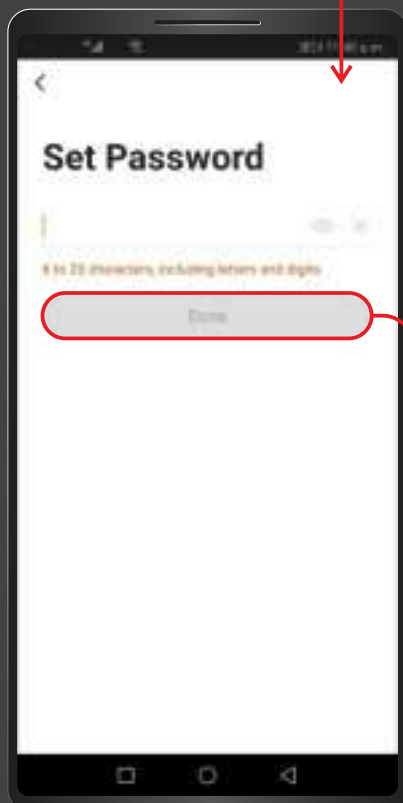

Введите фамилию, местонахождение, выберите комнаты, затем нажмите "Done" (Готово).

## Добавление устройства (Add Device)

Чтобы сделать привязку, в правом верхнем углу нажмите «+» или «Добавить устройство»

Перейдите к нужному интерфейсу

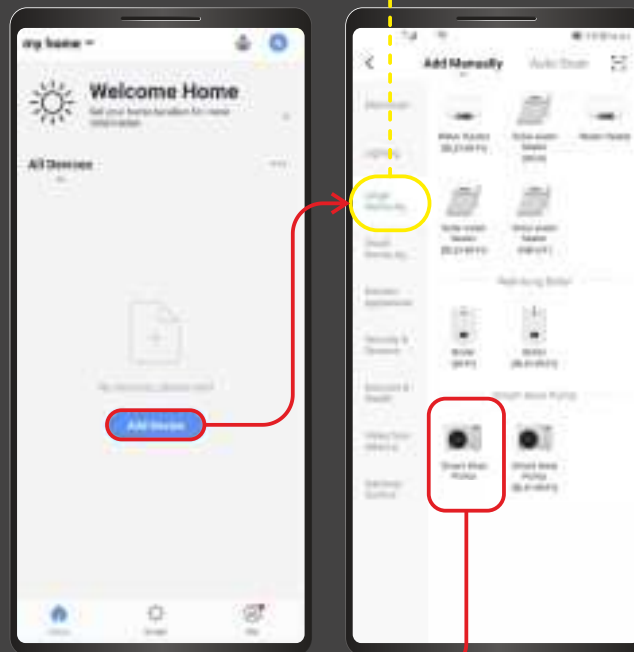

При выборе типа устройства, перейдите к добавлению "Интерфейса устройства".

**EZ Mode** (по умолчанию): Нажмите и удерживайте кнопки "+" и "🏠" одновременно в течение 3 секунд, чтобы войти в распределительную сеть. Значок "📶" будет мигать быстро.

**AP Mode**: Нажмите и удерживайте кнопки "🏠" и "🏠" одновременно в течение 3 секунд, чтобы войти в распределительную сеть. Значок "📶" будет мигать медленно.

или перейти в AP Mode

Перейти в EZ Mode

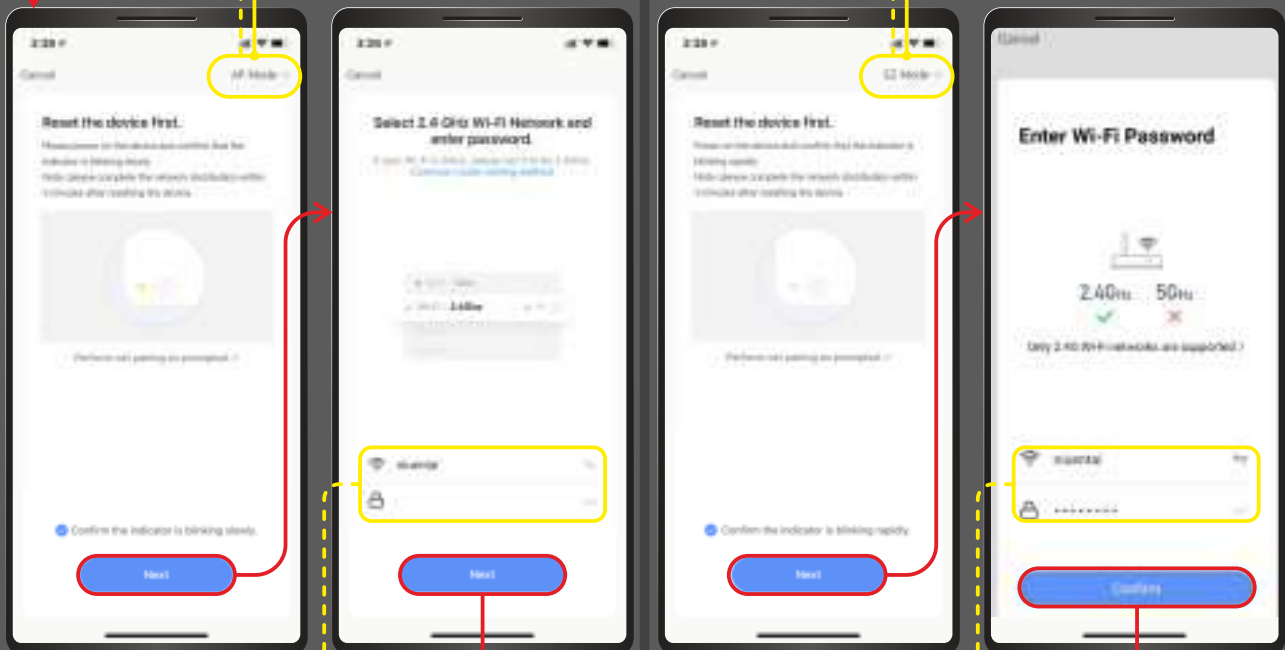

Введите правильный пароль Wi-Fi, Затем нажмите "Confirm" (Подтвердить)

Введите правильный пароль Wi-Fi, Затем нажмите "Confirm" (Подтвердить)

Следуйте советам по подключению точек доступа устройств



Перейдите к интерфейсу Wi-Fi на своем устройстве



Найдите имя Wi-Fi: SmartLife-xxxx  
Выберите, подключитесь и вернитесь в интерфейс приложения

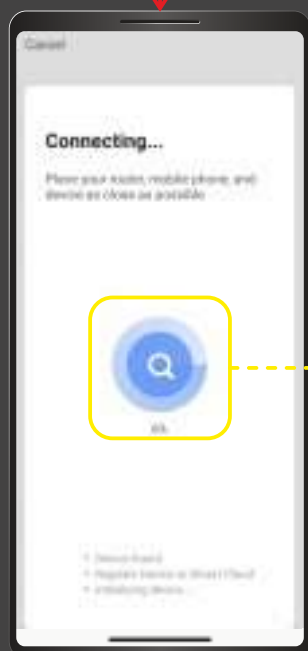

Дождитесь завершения процесса сопряжения, входа в распределительную сеть

После успешного добавления и сопряжения устройства, оно появится в списке всех устройств.  
Кликните для входа

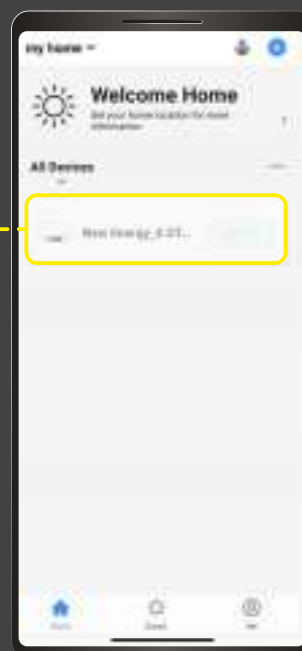

# Интерфейс

Возврат в основное меню

Детали настроек

Заданная температура

Установите значение температуры с помощью скользящего бегунка

Текущая температура воды в бассейне

Текущий режим работы

Настройка режима

Установить расписание

Настройка времени включения или выключения

Вкл. / Выкл.



## ТЕХОБСЛУЖИВАНИЕ

- Необходимо регулярно проверять систему водоснабжения, чтобы избежать попадания воздуха в систему и возникновения слабого потока воды, это снизит производительность и надежность теплового насоса.
- Регулярно очищайте бассейны и систему фильтрации, чтобы избежать повреждения устройства из-за грязного или забитого фильтра.
- Слейте воду из нижней части водяного насоса, если вы не планируете использовать тепловой насос в течение длительного времени (особенно зимой).
- Прежде чем снова запустить устройство, проверьте поток воды, чтобы убедиться, что воды достаточно для эксплуатации агрегата.
- При подготовке устройства к зимнему периоду предпочтительно накрыть его специальным зимним кожухом.

Для защиты лакокрасочного покрытия от повреждений не опирайтесь на корпус и не ставьте на него предметы. Внешние детали теплового насоса можно протирать влажной тканью и бытовым моющим средством. (Предупреждение: никогда не используйте чистящие средства, содержащие песок, соду, кислоту или хлорид, так как они могут повредить поверхности.)

Для предотвращения засорения титанового теплообменника убедитесь в том, что в систему встроена система очистки воды и фильтровальная установка. В случае возникновения проблем вследствие загрязнений систему следует очистить, как описано ниже. (Предупреждение: ребра теплообменника острые!)

### Очистка теплообменника и трубопроводов

Загрязнение труб и теплообменника может снизить производительность титанового теплообменника теплового насоса. В этом случае технический специалист должен очистить трубопроводную систему и теплообменник. Для очистки используйте только питьевую воду под давлением.

### Очистка воздушной системы

Перед каждым новым отопительным сезоном теплообменник, вентилятор и отток конденсата должны быть очищены от всех препятствий (листьев, веток и т.д.). Их можно удалить с помощью сжатого воздуха или промыв чистой водой.

Может потребоваться сначала снять крышку агрегата и решетку воздухозаборника.



**ВНИМАНИЕ:** ПЕРЕД ОТКРЫТИЕМ УСТРОЙСТВА УБЕДИТЕСЬ, ЧТО ВСЕ ЭЛЕКТРИЧЕСКИЕ ИСТОЧНИКИ ОТКЛЮЧЕНЫ.

Во избежание повреждения испарителя и поддона для конденсата не используйте для их очистки твердые или острые предметы.

В экстремальных погодных условиях (например, снежный занос) на решетках воздухозаборника и выпускного отверстия может образовываться лед. В этом случае лед необходимо удалить, чтобы обеспечить минимальный расход воздуха.

### Отключение на зиму

Чтобы предотвратить повреждение устройства вследствие замерзания, полностью сливайте воду из теплового насоса, когда вы его не используете. В противном случае следует рассмотреть и принять другие возможные меры по защите от замерзания.

**ВНИМАНИЕ:** ГАРАНТИЯ НЕ РАСПРОСТРАНЯЕТСЯ НА ПОВРЕЖДЕНИЯ, ВЫЗВАННЫЕ НЕНАДЛЕЖАЩИМИ МЕРАМИ ЗАЩИТЫ ОТ ЗАМЕРЗАНИЯ В ЗИМНИЙ ПЕРИОД.



## ЭКОЛОГИЧЕСКАЯ ИНФОРМАЦИЯ

Это оборудование содержит фторированные парниковые газы, подпадающие под действие Киотского протокола. Его должны обслуживать или демонтировать только обученные профессиональные инженеры.

Это оборудование содержит хладагент R32 в количестве, указанном в спецификации. Не выпускайте R32 в атмосферу: R32 - это фторированный парниковый газ с потенциалом глобального потепления (GWP) = 675.

Проконсультируйтесь с установщиком/дилером.

## ТРЕБОВАНИЯ К УТИЛИЗАЦИИ

Демонтаж установки, обработка хладагента, масла и других частей должны осуществляться в соответствии с местным и национальным законодательством.



На вашем изделии изображен этот символ. Это означает, что электрические и электронные изделия нельзя смешивать с несортированными бытовыми отходами.

Не пытайтесь демонтировать систему самостоятельно: демонтаж системы, обработка хладагента, масла и других частей должны выполняться квалифицированным установщиком в соответствии с местным и национальным законодательством.

Устройства должны проходить обработку на специализированном очистном объекте для повторного использования, рециркуляции и утилизации. Обеспечивая правильную утилизацию этого продукта, вы сможете предотвратить возможные негативные последствия для окружающей среды и здоровья человека. Пожалуйста, свяжитесь с установщиком или местными властями для получения дополнительной информации.

